



VirtualVault



Did You Lock the Door?

HP Praesidium VirtualVault

(要塞)

(バーチャル保管庫)

VirtualVault の概要



CMW/Trusted HP-UX

- TCSEC B1 Level securityと共にDIA CMWの調達要求を満たす OS/環境でDoD関連に納品された製品です。
- Windows間のセキュリティを意識しながら操作する環境です。
- 管理はHP-UX標準のGUIユーティリティSAMを用います。

VirtualVault/Trusted OS

- Trusted OSとして、CMW/TrustedHP-UXをベースに、より実用的に新しい時代の要求に即した機能追加や改良を施した製品です。
- Trusted OS上にGatewayとしての環境設定済みです。
- CMW固有の管理ツールなど固有目的の実用上不要な機能を削除し、よりセキュリティ面の信頼性をあげています。
- 自動警告機能,SSLなど必要なsecurity機能が追加されています。
- 新規Trusted OSニーズに対してはVirtualVaultをご提案します。
- 全世界で数多くの導入・運用実績があります。

VirtualVaultの機能



- 高信頼性オペレーティングシステム (VVOS)を使用
 - 強制アクセス制御による情報の分離
 - ファイル、プログラム
 - プロセス
 - ネットワークカード、ディスクドライブ
 - 監査証跡の保全
 - ファイル整合性チェック機能
 - 最小特権と2Key Lock
 - 監査 / 自動監視 / 警報機能

ISO15408 とTCSEC の関係

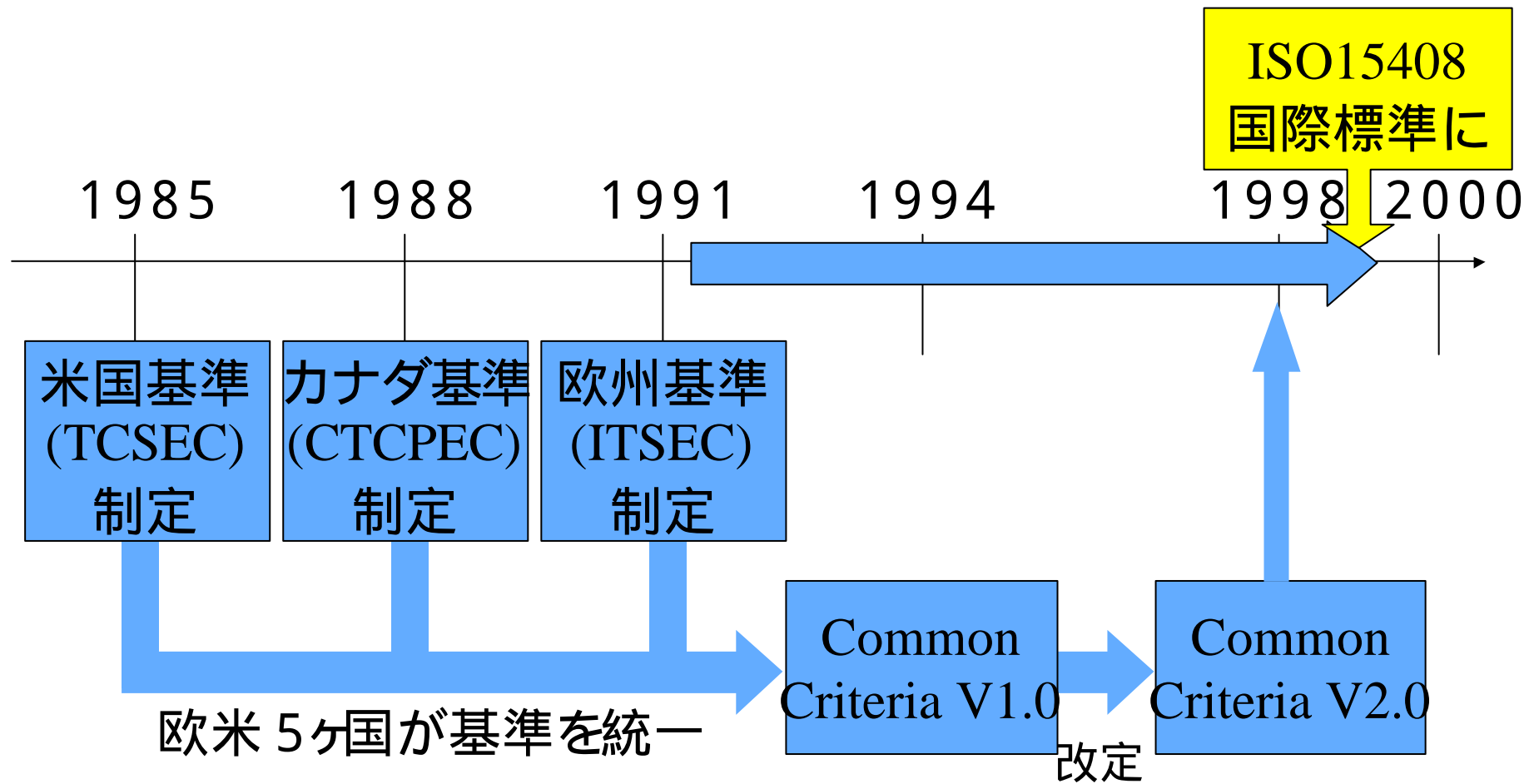

TCSEC と CMW の関係

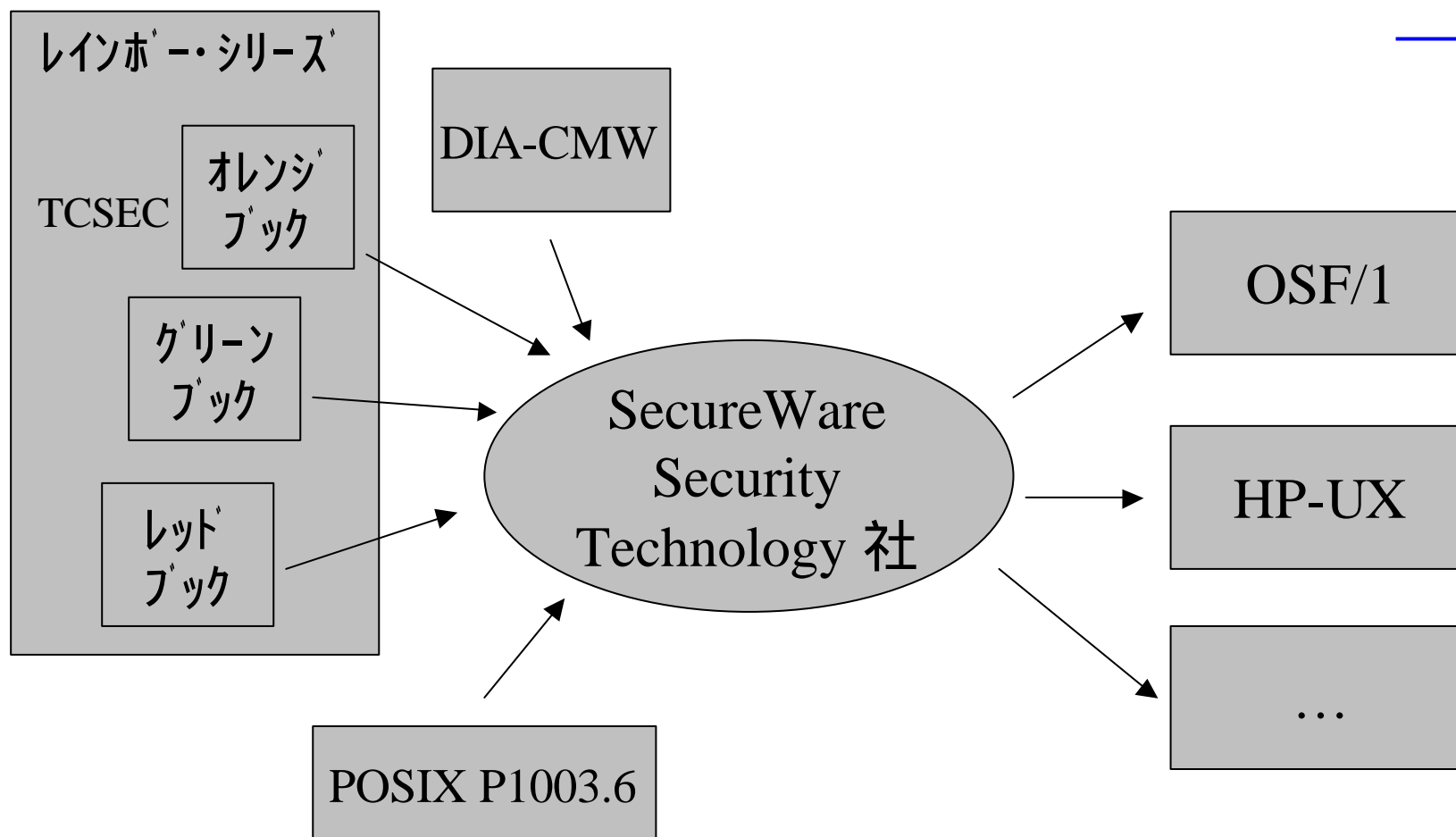

任意アクセス制御

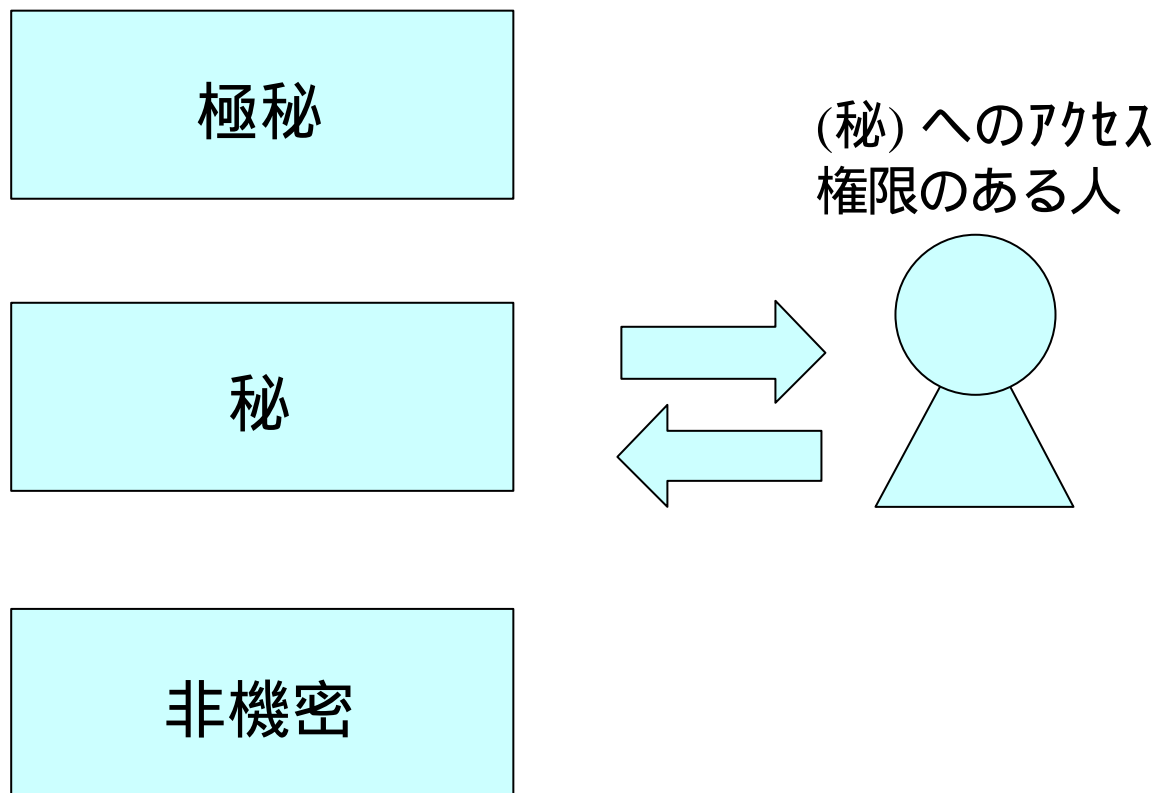

任意アクセス制御

極秘

秘

非機密

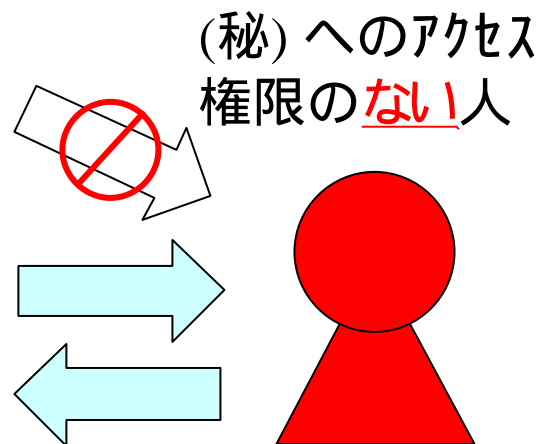

任意アクセス制御の問題

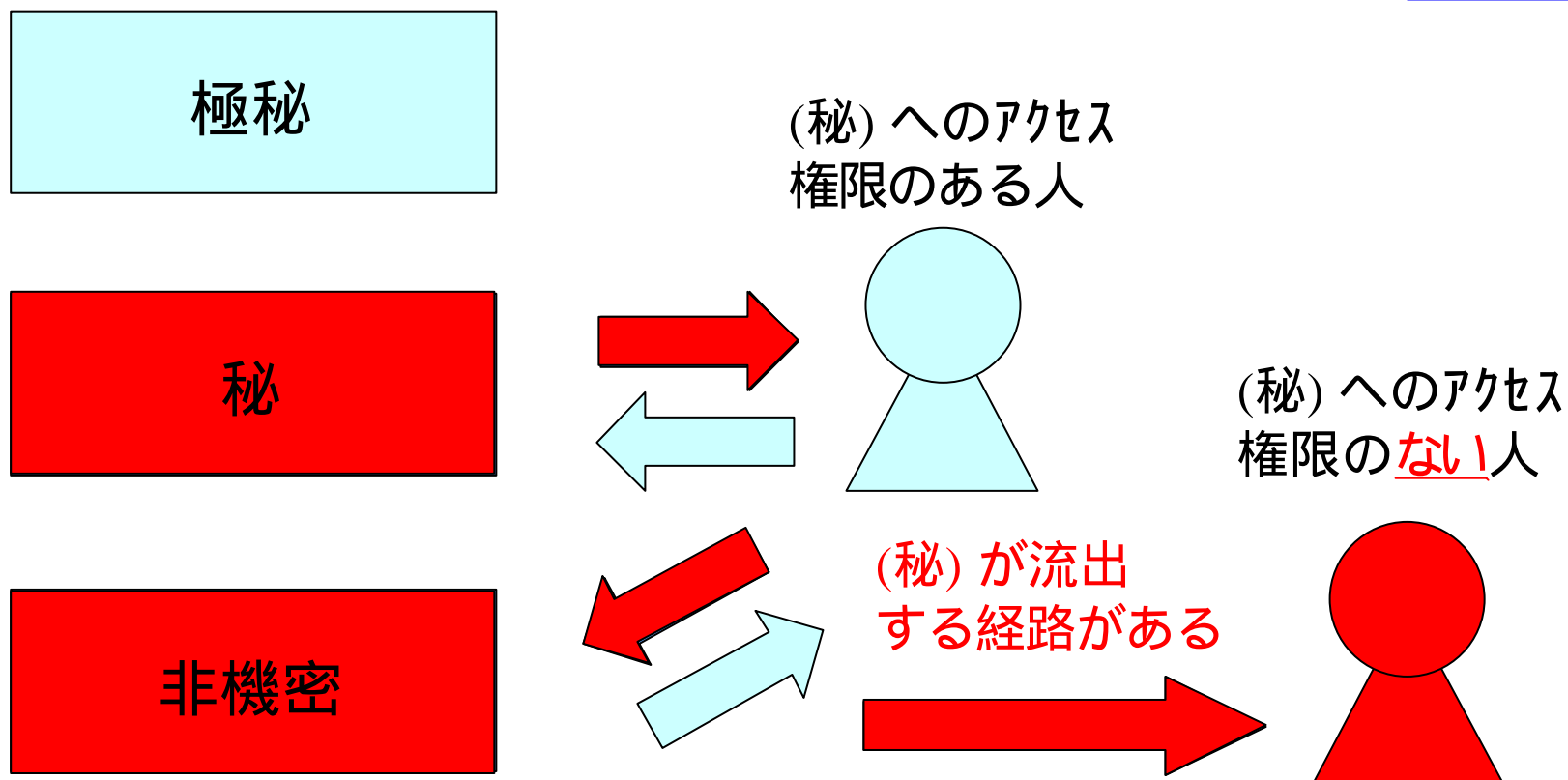

強制アクセス制御による保護

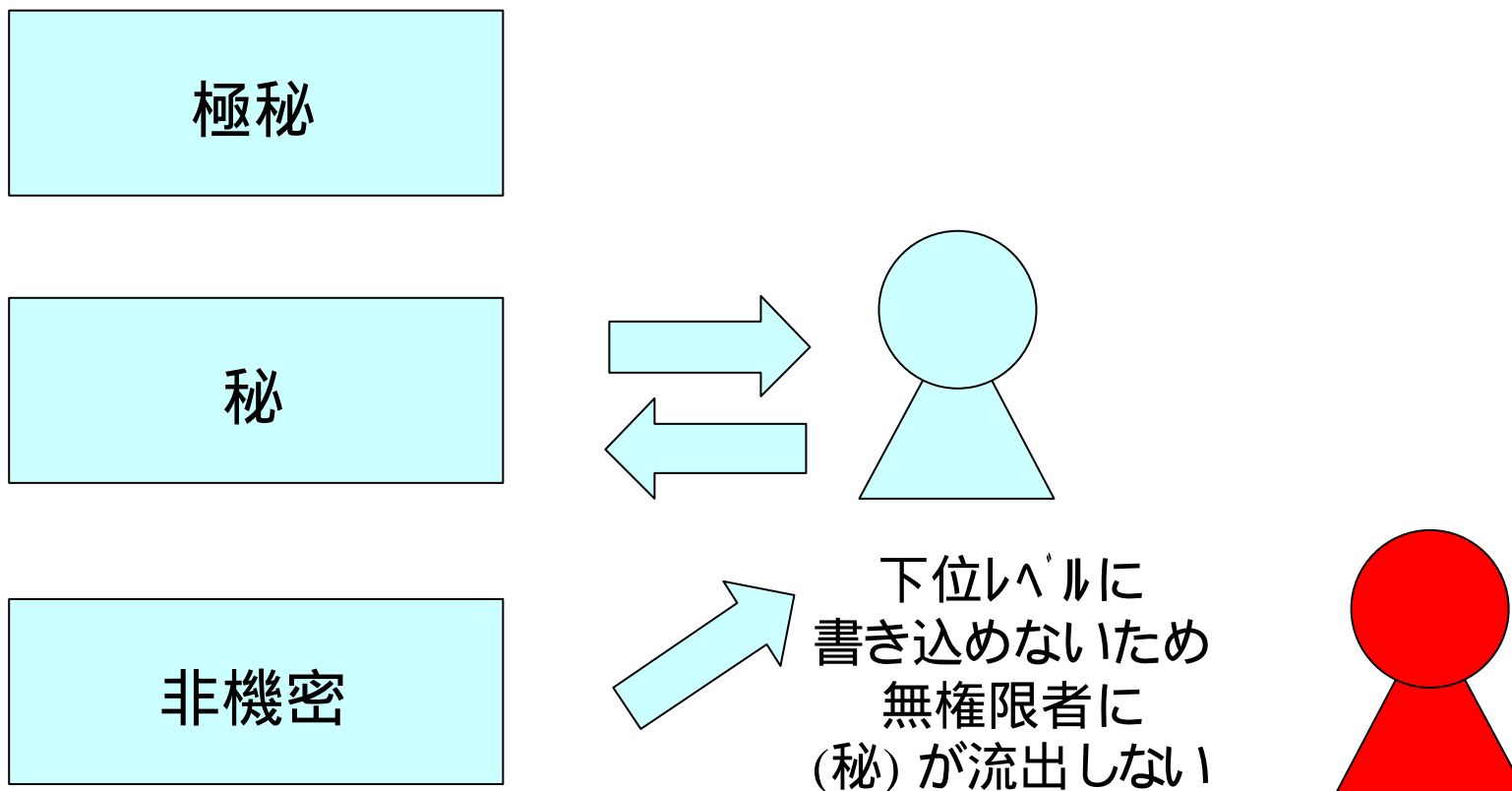

強制アクセス制御による保護

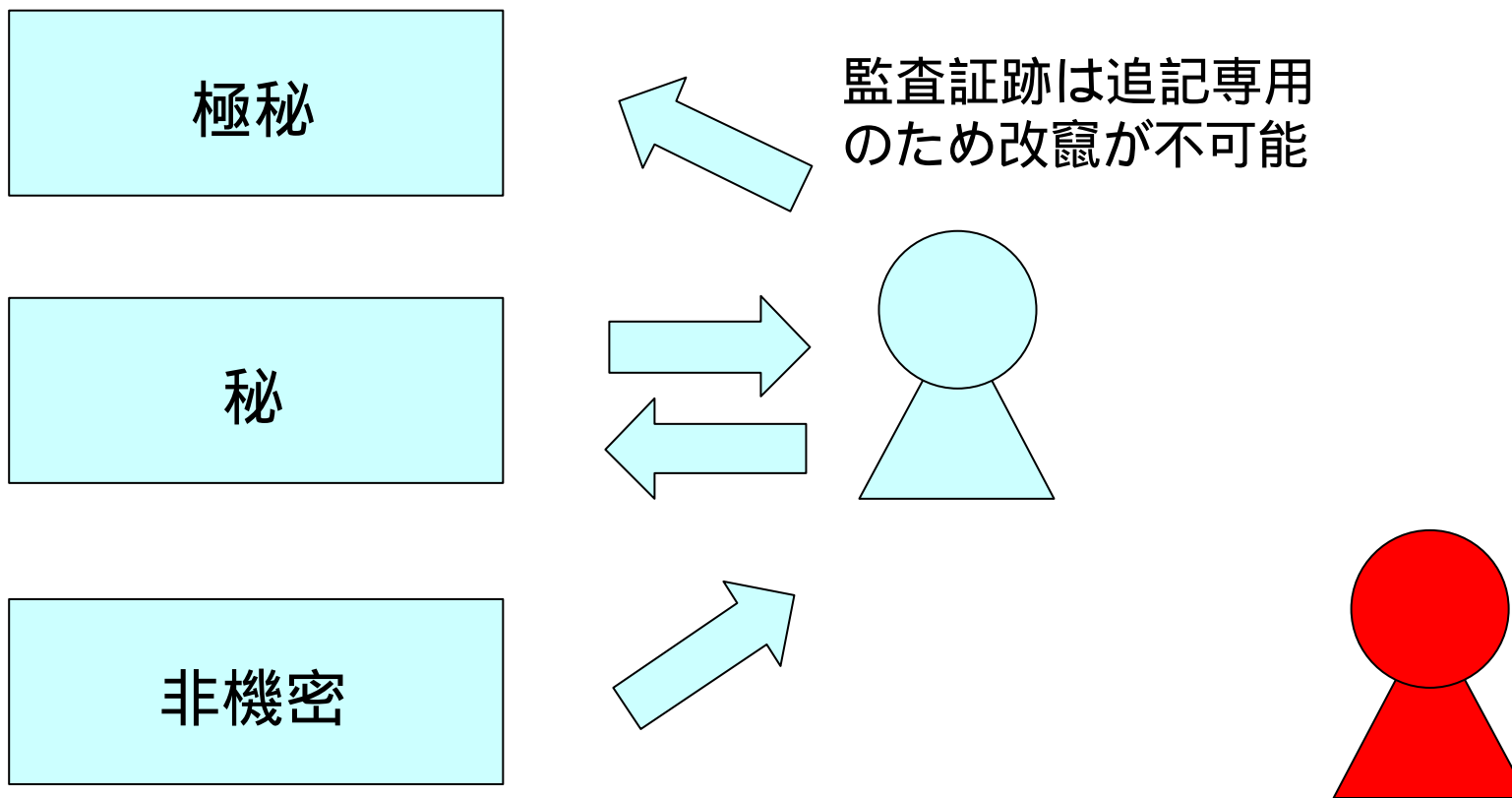

任意アクセス制御 と強制アクセス制御

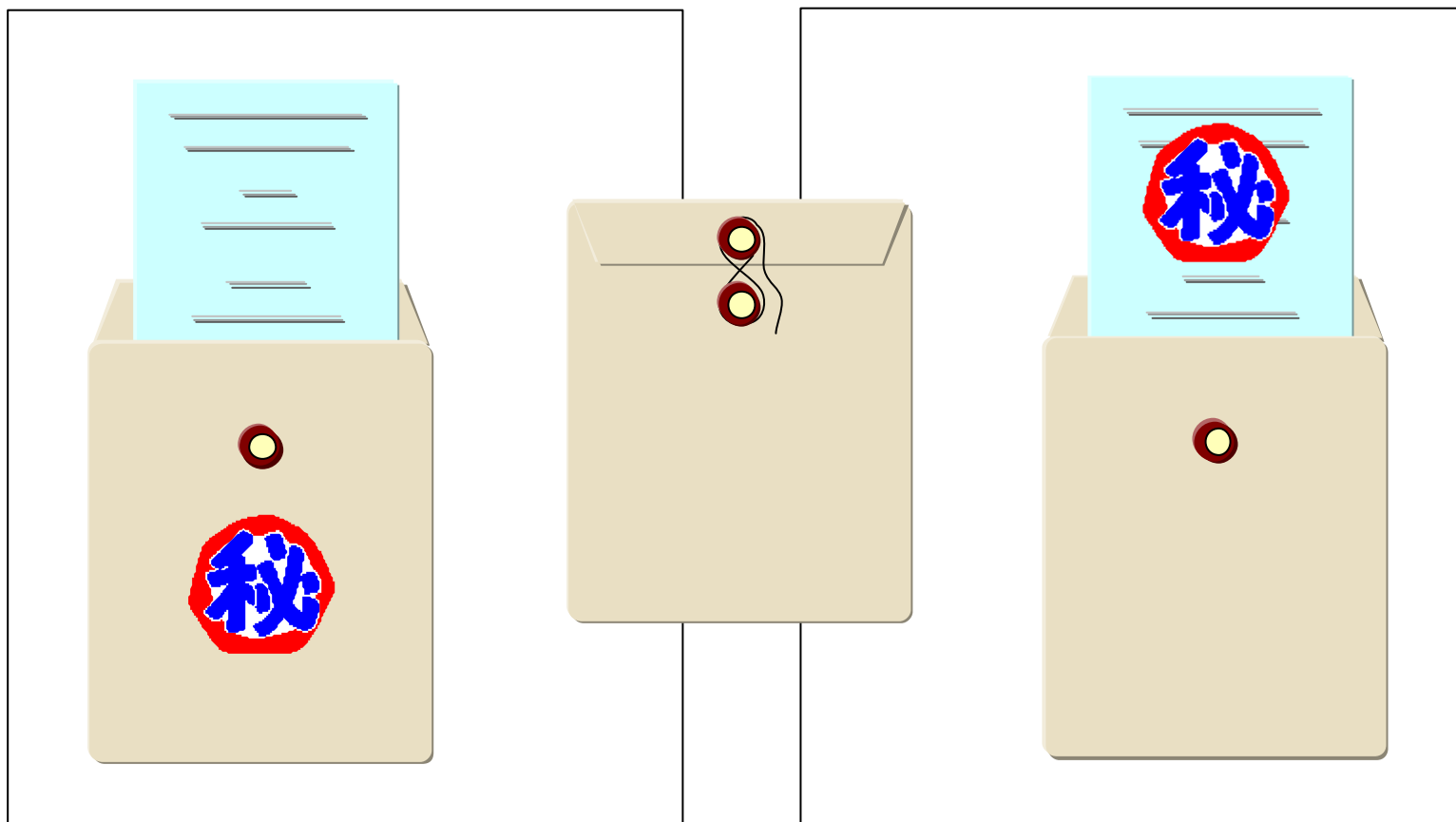

VirtualVaultの内部構成

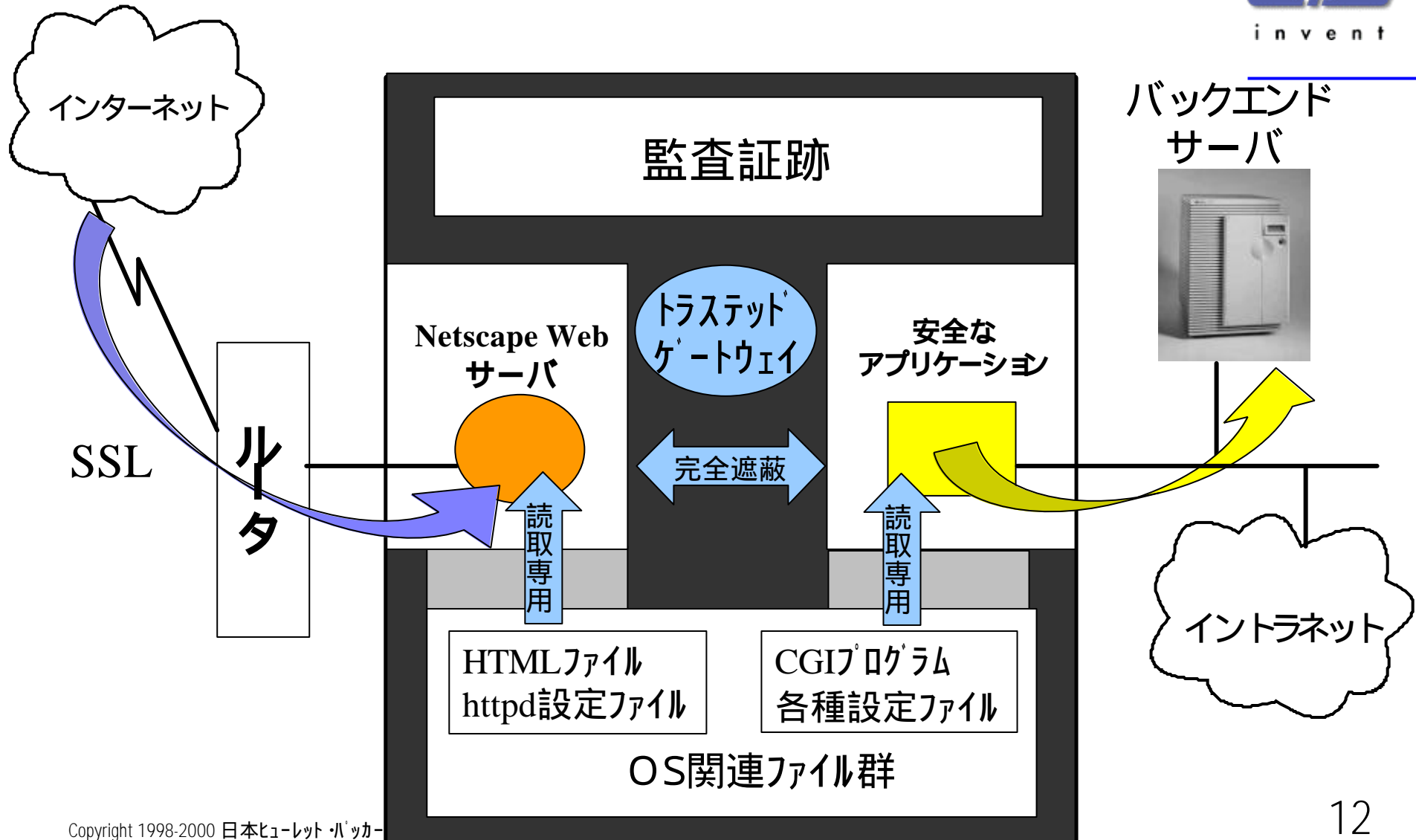

VirtualVaultの安全性



- Web プラットフォームのセキュリティ強化ができます。
- ファイアウォールとは独立してプラットフォーム自身を以下のように保護します。
 - 外部ネットワークから侵入されても、HTML コンテンツや CGI を書き換えることはできません。
 - Web ソフトにセキュリティホールが発生しても、HTML コンテンツや CGI を書き換えることはできません。
 - CGI の制御が奪取されても、HTML コンテンツや CGI を書き換えることはできません。



VirtualVaultの特徴

- 機能
 - 高信頼性OSによるサーバの要塞化
 - 高信頼性ゲートウェイ (Trusted Gateway)
 - 不要サービスの不在
- 導入
 - 専用メディアによる一括セットアップ
- 管理
 - Webベースの管理インターフェース
- 保守
 - セキュリティ情報の通知
- 実績
 - 日本をはじめ、世界中で多くの実績

典型的なネットワーク構成

Webサーバ専用の強力なソリューションとして
HP Praesidium VirtualVault を導入できます。

ソリューションの考え方 : ネットワーク ダイオード

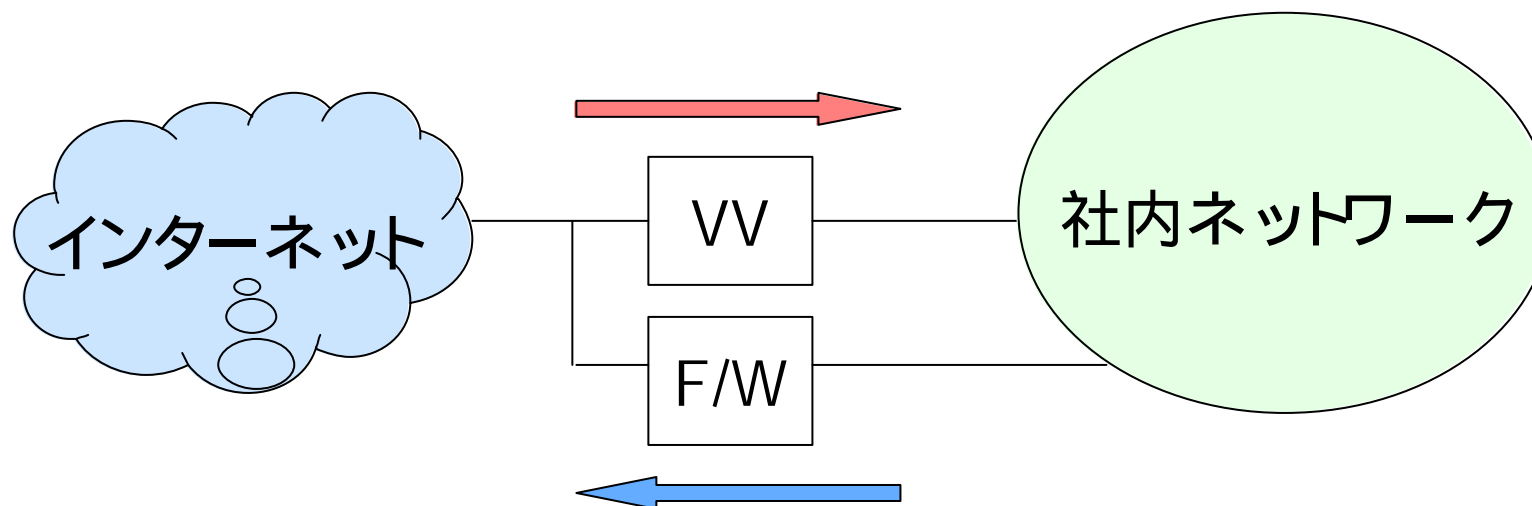

双方向のアクセス要求に対応できます。

関連するコンサルティング・サービス



- ビジネス・ソリューション
 - ➔ WebSAFEコンサルティング
- テクニカル・ソリューション
 - ➔ CMW (Bレベル)・セキュリティ・コンセプト教育
 - ➔ CMW (Bレベル)・セキュリティ設計コンサルティング
 - ➔ Virtual Vault 製品教育
 - ➔ Virtual Vault 導入支援
- 運用管理ソリューション
 - ➔ ITSM
 - ➔ VVTS ツールキット

印

Bレベルセキュリティの技術説明セミナー



主催 : NET& COM 21

<http://expo.nikkeibp.co.jp/netcom21/>

日時 : 2月9日 (金曜日) 午前 10:00~

場所 : 幕張プリンスホテル

VirtualVault



HP Praesidium VirtualVault

Did You Lock the Door?